



Blaspistolen

prevoS1

27102



CONNECTED TO INNOVATION

Blaspistolen **prevoS1**

Innovation zur Steigerung Ihrer Arbeitsleistung

Druckluft-Blaspistolen in kompakter Form mit integriertem Nippel.

Der Benutzer wird die Blaspistolen **prevoS1** durch ihre einfache Handhabung im Arbeitsalltag schnell zu schätzen wissen.

Diese Blaspistolen mit integriertem Nippel von **Prevost** sind mit allen wichtigen internationalen Anschlussprofil-Standards kompatibel. Der Nippel wird direkt an die Sicherheitsschnellkupplung **prevoS1** angeschlossen.

Diese ergonomische Optimierung gewährleistet eine ausgezeichnete, praktische Handhabung.

Eine exklusive, patenterte Technik.





Industrie,
Kfz-Werkstätten,
Holzverarbeitung...



- Abblasen
- Entstaubung
- Reinigung
- Trocknen von Werkzeugen
- Trocknen des Arbeitsplatzes...

Technische Daten

- Medium: **Druckluft**
- Empfohlener Druck: **6 bar**
- Max. Einsatzdruck: **12 bar**
- Einsatztemperatur: **-15°C bis +70°C**
- Gewicht: **88 g (für IBG 06MTL)**
- Die Werkstoffe erfüllen die Richtlinien **RoHS und REACH***



Das Konzept prevoS1 verknüpft Leistung mit Innovation in Form einer äußerst kompakten Einheit aus Kupplung und Werkzeug.

Durch die Kombination von Blaspistole und Schnellkupplung entsteht ein gesichertes, ergonomisch in der Hand liegendes Werkzeug mit zusätzlichem Kratzerschutz.

RoHS-Richtlinie: Richtlinie zur Regelung der Verwendung bestimmter gefährlicher Stoffe in Elektro- und Elektronikgeräten (Blei, Quecksilber, Kadmium, sechswertiges Chrom, polybromierte Biphenyle (PBB) und polybromierte Diphenylether (PBDE))

REACH-Verordnung: Verordnung zur Senkung der Nutzungsrisiken und besseren Verwaltung chemischer Gefahrenstoffe, die in der EU hergestellt oder importiert werden.

SICHERHEIT

- Verstärkte Sicherheit durch Einsatz mit der Schnellkupplung **prevoS1**
- Sicherheitsdüse für die Ausführungen **OSHA. Erfüllung der Richtlinien:** «41 CFR § 50-204-8» und «29 CFR 1910.242.b»



STARKE LEISTUNG

- Kraftvoller Luftstrahl
- Flexibler Drücker für einen progressiven Luftstrahl

ENERGIESPAREND

- Niedriger Luftverbrauch
- Kein Luftverlust durch direkt in die Blaspistole integrierten Nippel

LANGLEBIGKEIT

- **Robuste Ausführung** für eine längere Lebensdauer des Werkzeugs
- **Dichtes System**, so dass keine Fremdkörper eindringen können



EINSATZKOMFORT

- Ergonomie und spezieller Aufbau zur Erleichterung des Arbeitsalltags
- Äußerst kompakte Maße zur einfachen Handhabung und Ablage des Werkzeugs
- Pistolenkörper aus Hightech-Verbundwerkstoff, robust, leicht und isolierend für eine angenehme Arbeitstemperatur
- Schnelles Aufhängen

NIPPEL

Jede Blaspistole verfügt über einen integrierten Nippel:

Der Nippel ist in den Blaspistolenkörper eingelassen. Durch diese kompakte Bauweise wird jede Leckagegefahr beim Anschließen eines Druckluftwerkzeugs ausgeschlossen.



Die Blaspistolen prevoS1

Die angeführten technischen Daten gelten für alle Profile und den Einsatz der Blaspistolen bei 6 bar

BLASPISTOLE prevoS1 mit Metalldüse IBG 06OSH

- **Material:** verzinkter Stahl
- **Luftverbrauch:** 20 Nm³/h
- **Schalldruckpegel:** 89 dBA
- **Strahlstärke:** 390 g
- **Dynamischer Druck bei 10 mm:** 2,2 bar
- **Leistungsmerkmale:** lange schlanke Düse, präziser, zielgerichteter Strahl

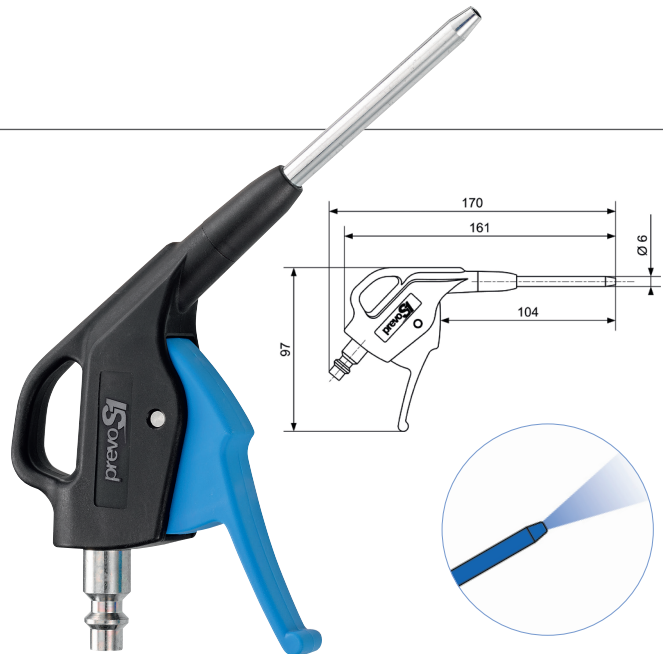

BLASPISTOLE prevoS1 mit Metalldüse OSHA IBG 06MTLH

- **Material:** verzinkter Stahl
- **Luftverbrauch:** 13 Nm³/h
- **Schalldruckpegel:** 85 dBA
- **Strahlstärke:** 248 g
- **Dynamischer Druck bei 10 mm:** 2,3 bar
- **Leistungsmerkmale:** lange schlanke Düse, starker Strahl

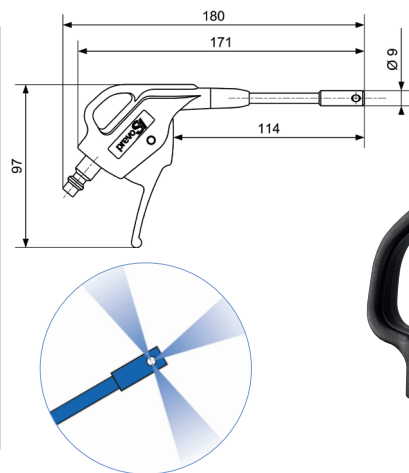

BLASPISTOLE prevoS1 mit Luftschild als Schutz IBG 06ECR

- **Material:** Polyamid-Verbundwerkstoff
- **Luftverbrauch:** 25 Nm³/h
- **Schalldruckpegel:** 87 dBA
- **Strahlstärke:** 131 g
- **Dynamischer Druck bei 10 mm:** 2,1 bar
- **Leistungsmerkmale:** Blaspistole mit Luftschild zum Schutz gegen Staub und Späne
- **Kratzerschutz:** verhindert eine Beschädigung der Oberflächen

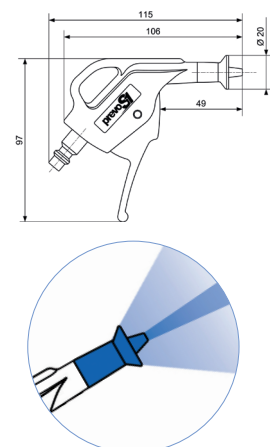

BLASPISTOLE prevoS1 mit Düse aus Verbundwerkstoff OSHA IBG 06OSH

- **Material:** Polyamid-Verbundwerkstoff
- **Luftverbrauch:** 13 Nm³/h
- **Schalldruckpegel:** 87 dBA
- **Strahlstärke:** 260 g
- **Dynamischer Druck bei 10 mm:** 1 bar
- **Leistungsmerkmale:** hoher Durchsatz, Austrittsdruck auf 2 bar begrenzt
- **Kratzerschutz:** verhindert eine Beschädigung der Oberflächen

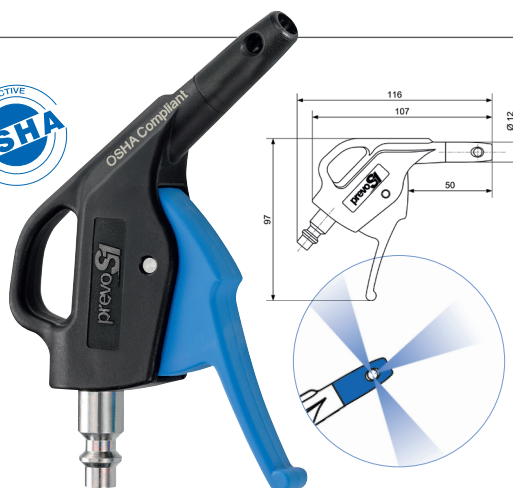

BLASPISTOLE prevoS1 mit schallgedämpfter Düse IBG 06SIL

- **Material:** Polyamid-Verbundwerkstoff
- **Luftverbrauch:** 9 Nm³/h
- **Schalldruckpegel:** 74 dBA
- **Strahlstärke:** 165 g
- **Dynamischer Druck bei 10 mm:** 0,2 bar
- **Leistungsmerkmale:** schallgedämpfte Blaspistole, 74 dBA, zur Geräuschdämpfung in der Werkstatt
- **Kratzerschutz:** verhindert eine Beschädigung der Oberflächen

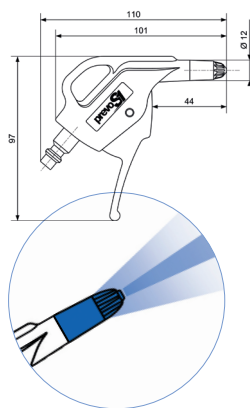

BLASPISTOLE prevoS1 mit gerader Düse IPG 06PRE

- **Material:** Polyamid-Verbundwerkstoff
- **Luftverbrauch:** 14 Nm³/h
- **Schalldruckpegel:** 85 dBA
- **Strahlstärke:** 286 g
- **Dynamischer Druck bei 10 mm:** 2,5 bar
- **Leistungsmerkmale:** direkter, konzentrierter Strahl
- **Kratzerschutz:** verhindert eine Beschädigung der Oberflächen

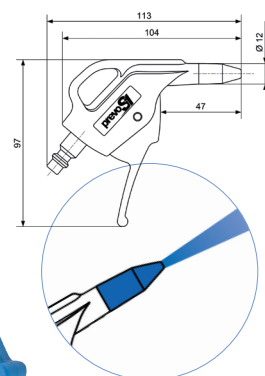

prevoS1 Pocket

BLASPISTOLE prevoS1 mit Düse aus Verbundwerkstoff OSHA IPG 06OSH

- **Material:** Polyamid-Verbundwerkstoff
- **Luftverbrauch:** 14 Nm³/h
- **Schalldruckpegel:** 89 dBA
- **Strahlstärke:** 168 g
- **Dynamischer Druck bei 10 mm:** 0,5 bar
- **Leistungsmerkmale:** hoher Durchsatz, Austrittsdruck auf 2 bar begrenzt
- **Kratzerschutz:** verhindert eine Beschädigung der Oberflächen

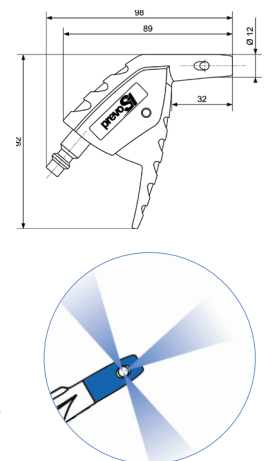

Blaspistolen **27102**

Höhere Leistung für noch mehr Präzision

Die Blaspistole 27102 sorgt für einen präzisen, zielgerichteten Luftstrahl bei progressiver Strahlstärke.

Durch den handlichen Drücker lässt sich problemlos von einem sanften zu einem stärkeren Luftstrahl wechseln.



Industrie,
Kfz-Werkstätten,
Holzverarbeitung...



- Abblasen
- Entstaubung
- Reinigung
- Trocknen von Werkzeugen
- Trocknen des Arbeitsplatzes...

Technische Daten

- Medium: **Druckluft**
- Empfohlener Druck: **6 bar**
- Max. Einsatzdruck: **10 bar**
- Einsatztemperatur: **-15°C bis +70°C**
- Innengewinde **BSPP G 1/4"**
- Gewicht: **135 g (für 27102 MTL)**
- Die Werkstoffe erfüllen die Richtlinien **RoHS und REACH***

AUFBAU

- **Hochwertiger Verbundwerkstoff:** beständig, isolierend und rutschfest mit Kratzerschutz
- Luftzufuhr mit **Messingeinsatz** für hohe Montagesicherheit
- **Dichtes System**, so dass keine Fremdkörper eindringen und den Mechanismus blockieren können
- **Glatte Oberfläche ohne Unebenheiten**, wodurch Span- und Staubablagerungen auf Pistole und Drücker vermieden werden
- **Schnelles Aufhängen**

EINSATZKOMFORT UND HANDLICHKEIT

- **Besonders flexibler Drücker** zur präzisen Anpassung der Strahlstärke durch eine progressive Durchflussöffnung
- **Die Blaspistole** ist der Handform perfekt angepasst und somit besonders ergonomisch
- **Zielgerichteter Strahl:** Düsenwinkel und natürliche Ausrichtung des Luftstrahls ermöglichen ein präzises Arbeiten
- **Sicherheitsdüse für die OSHA-Ausführungen.**

Erfüllung der Richtlinien:

41 CFR § 50-204-8 und 29 CFR 1910.242.b



RoHS-Richtlinie: Richtlinie zur Regelung der Verwendung bestimmter gefährlicher Stoffe in Elektro- und Elektronikgeräten (Blei, Quecksilber, Kadmium, sechswertiges Chrom, polybromierte Biphenyle (PBB) und polybromierte Diphenylether (PBDE))

REACH-Verordnung: Verordnung zur Senkung der Nutzungsrisiken und besseren Verwaltung chemischer Gefahrenstoffe, die in der EU hergestellt oder importiert werden.

Die Blaspistolen 27102

Die angeführten technischen Daten gelten für den Einsatz der Blaspistolen bei 6 bar

DURCHSATZ BEI 6 BAR IN ABHÄNGIGKEIT VON DER DRÜCKERSTELLUNG (27102 PRE)

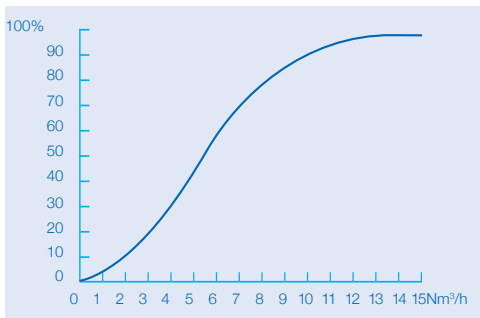

BLASPISTOLE 27102 mit Metalldüse 27102 MTL

- **Material:** verzinkter Stahl
- **Luftverbrauch:** 23 Nm³/h
- **Schalldruckpegel:** 83 dBA
- **Strahlstärke:** 369 g
- **Dynamischer Druck bei 10 mm:** 1,25 bar
- **Abgewinkelte Länge:**
MTL und MTLBP3 = 110 mm
- **Leistungsmerkmale:** lange, schlanke Metalldüse

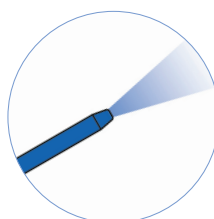
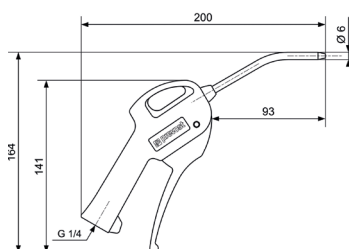

27102 MTLBP3

- Blaspistole mit Durchflussbegrenzer
- Bei 6 bar Eintrittsdruck entspricht der Luftstrahl dem einer Standard-Blaspistole mit einem Eintrittsdruck von 3 bar



BLASPISTOLE 27102 mit Düse aus Verbundwerkstoff OSHA 27102 OSH

- **Material:** Polyamid-Verbundwerkstoff
- **Luftverbrauch:** 13 Nm³/h
- **Schalldruckpegel:** 90 dBA
- **Strahlstärke:** 270 g
- **Dynamischer Druck bei 10 mm:** 1,2 bar
- **Abgewinkelte Länge:** 69 mm
- **Leistungsmerkmale:** hoher Durchsatz, Austrittsdruck auf 2 bar begrenzt
- **Kratzerschutz:** verhindert eine Beschädigung der Oberflächen

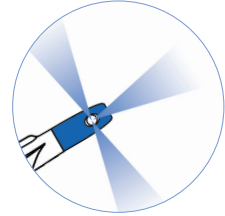
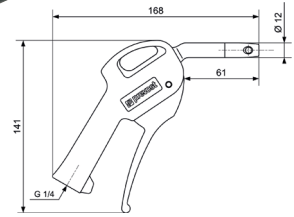

BLASPISTOLE 27102 mit gerader Düse 27102 PRE

- **Material:** Polyamid-Verbundwerkstoff
- **Luftverbrauch:** 15 Nm³/h
- **Schalldruckpegel:** 84 dBA
- **Strahlstärke:** 312 g
- **Dynamischer Druck bei 10 mm:** 2 bar
- **Abgewinkelte Länge:** 59 mm
- **Leistungsmerkmale:** direkter, konzentrierter Strahl
- **Kratzerschutz:** verhindert eine Beschädigung der Oberflächen

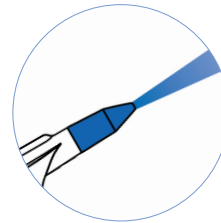
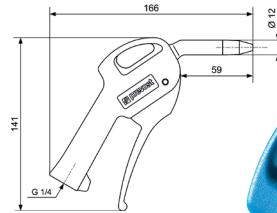

27102 PREBP3

- Blaspistole mit Durchflussbegrenzer
- Bei 6 bar Eintrittsdruck entspricht der Luftstrahl dem einer Standard-Blaspistole mit einem Eintrittsdruck von 3 bar

BLASPISTOLE 27102 mit Luftschild als Schutz 27102 ECR

- **Material:** Polyamid-Verbundwerkstoff
- **Luftverbrauch:** 27 Nm³/h
- **Schalldruckpegel:** 82 dBA
- **Strahlstärke:** 227 g
- **Dynamischer Druck bei 10 mm:** 2,5 bar
- **Abgewinkelte Länge:** 61 mm
- **Leistungsmerkmale:** Blaspistole mit Luftschild zum Schutz gegen Staub und Späne
- **Kratzerschutz:** verhindert eine Beschädigung der Oberflächen

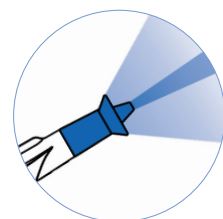
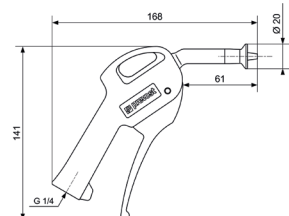

Die Blaspistolen 27102

BLASPISTOLE 27102 mit schallgedämpfter Düse 27102 SIL

- **Material:** Polyamid-Verbundwerkstoff
- **Luftverbrauch:** 12 Nm³/h
- **Schalldruckpegel:** 77 dBA
- **Strahlstärke:** 213 g
- **Dynamischer Druck bei 10 mm:** 0 bar
- **Abgewinkelte Länge:** 59 mm
- **Leistungsmerkmale:** schallgedämpfte Blaspistole, 77 dBA, zur Geräuschkämpfung in der Werkstatt
- **Kratzerschutz:** verhindert eine Beschädigung der Oberflächen

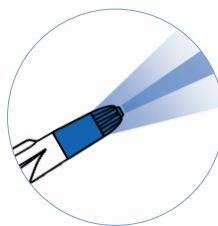
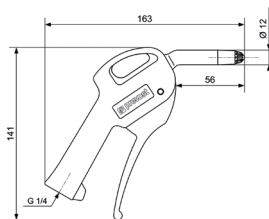

BLASPISTOLE 27102 mit Düse OSHA mit VENTURI-Effekt 27102 VEN

- **Material:** Stahl
- **Luftverbrauch:** 12 Nm³/h
- **Schalldruckpegel:** 103 dBA
- **Strahlstärke:** 264 g
- **Dynamischer Druck bei 10 mm:** 0,21 bar
- **Abgewinkelte Länge:** 86 mm
- **Leistungsmerkmale:** das Venturi-System der Düse bewirkt einen starken Strahl zur Reinigung großer Flächen – ohne höheren Druckluftverbrauch. Austrittsdruck auf 2 bar begrenzt

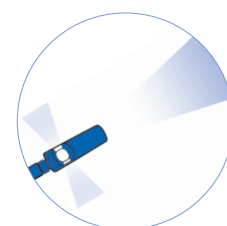
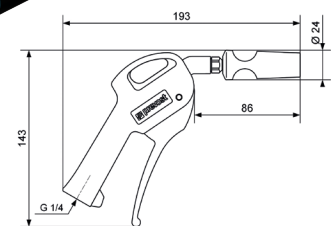

BLASPISTOLE 27102 anpassbar

- **Material:** Messing
- **Leistungsmerkmale:** lange verformbare Düse; 1/8"-Innengewinde

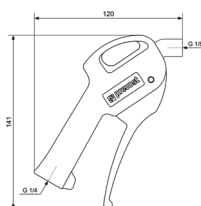

BLASPISTOLEN 27102 mit langer Düse 27102 MB13

- **Material:** verzinkter Stahl
- **Luftverbrauch:** 15 Nm³/h
- **Schalldruckpegel:** 86 dBA
- **Strahlstärke:** 264 g
- **Dynamischer Druck bei 10 mm:** 1,7 bar
- **Abgewinkelte Länge:** 330 mm
- **Leistungsmerkmale:** lange Düse zum Erreichen schwer zugänglicher Stellen

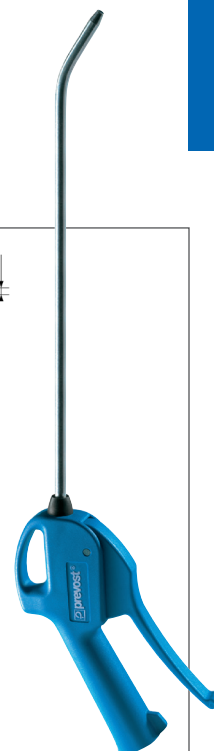
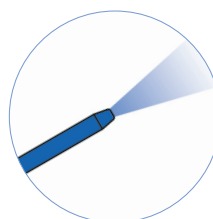
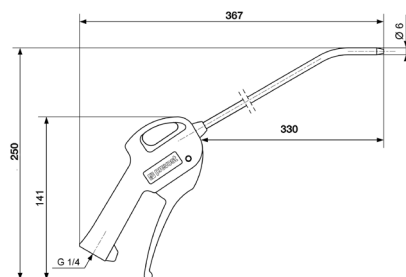

BLASPISTOLEN 27102 mit langer Düse 27102 MB20

- **Material:** verzinkter Stahl
- **Luftverbrauch:** 15 Nm³/h
- **Schalldruckpegel:** 86 dBA
- **Strahlstärke:** 244 g
- **Dynamischer Druck bei 10 mm:** 1,5 bar
- **Abgewinkelte Länge:** 500 mm
- **Leistungsmerkmale:** lange Düse zum Erreichen schwer zugänglicher Stellen

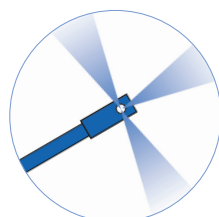
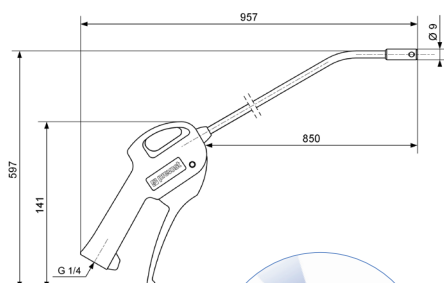
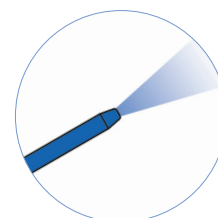
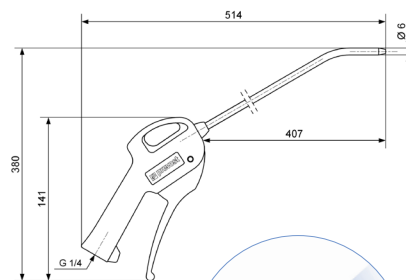

BLASPISTOLEN 27102 mit Metalldüse OSHA 27102 MB40OSH

- **Material:** verzinkter Stahl
- **Luftverbrauch:** 9 Nm³/h
- **Schalldruckpegel:** 81 dBA
- **Strahlstärke:** 186 g
- **Dynamischer Druck bei 10 mm:** 2,5 bar
- **Abgewinkelte Länge:** 1 000 mm
- **Leistungsmerkmale:** lange Düse zum Erreichen schwer zugänglicher Stellen, Austrittsdruck auf 2 bar begrenzt



Wandhalterungen

Die Blaspistole stets griffbereit

Noch weniger Platzverbrauch der Blaspistole am Arbeitsplatz durch die Wandhalterung BG FIX. Sie haben Ihr Werkzeug stets griffbereit: das Abnehmen erfolgt durch einen Handgriff. Auch als Magnethalterung erhältlich: BG FIXM. Durch zwei integrierte Magneten lässt sich die Halterung an mehreren Arbeitsplätzen oder an verschiedenen Stellen eines Arbeitsplatzes verwenden.



WANDHALTERUNGEN BG FIX / BG FIXM

- Wandhalterung für die Blaspistolen mit Sicherheitskonzept: zum schnellen Aufhängen und Abnehmen ohne Beschädigung der Halterung oder der Blaspistole
- Mit folgenden Blaspistolen verwendbar: prevoS1 und 27102
- Befestigungsabstand: 70 mm

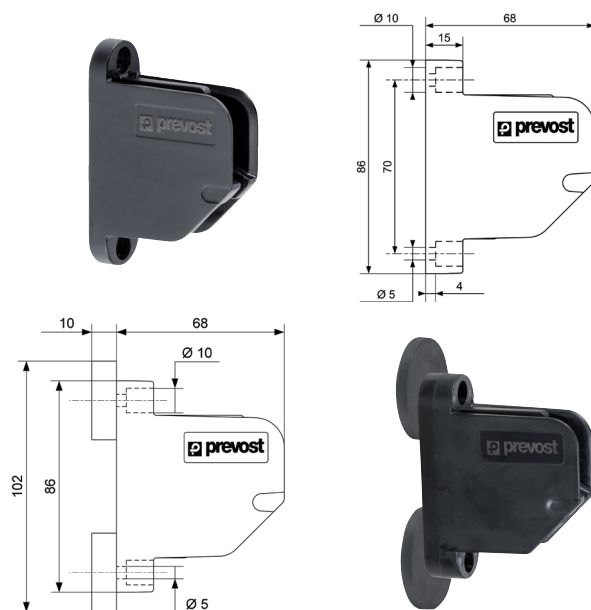



PREVOST SAS

15, rue du Pré Faucon - C.S. 90208 - ANNECY-LE-VIEUX

74940 ANNECY - FRANKREICH

Tel. +33 (0)4 50 64 04 45

sales@prevost.eu - www.prevost.de

